



ГАРАНТИЙНЫЙ ТАЛОН

ЗАПОЛНЯЕТСЯ ФИРМОЙ-ПРОДАВЦОМ

ИЗДЕЛИЕ

МОДЕЛЬ

СЕРИЙНЫЙ НОМЕР

ДАТА ПРОДАЖИ

ФИРМА-ПРОДАВЕЦ

АДРЕС ФИРМЫ-ПРОДАВЦА

ТЕЛЕФОН ФИРМЫ-ПРОДАВЦА

С условиями гарантии ознакомлен

ПОДПИСЬ ПОКУПАТЕЛЯ

ПЕЧАТЬ
ОРГАНИЗАЦИИ

Авторизованный сервисный центр компании Falcon Eye
Москва, ул. Тюменский проезд, д.5 +7 (495) 788 38 00

FALCON EYE

Цветной видеодомофон

FALCON EYE

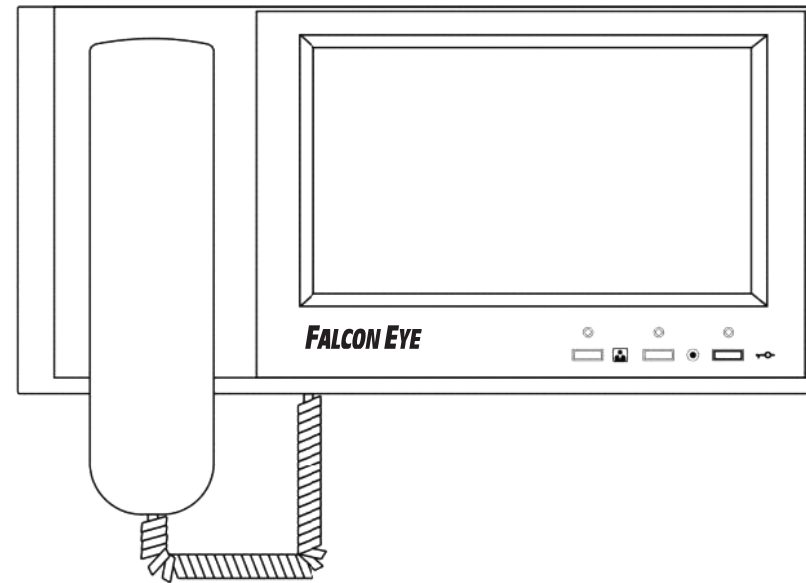

FE-71TM

Руководство пользователя

СОДЕРЖАНИЕ

Комнатный монитор	3
Характеристики	3
Основные функции	3
Дополнительные функции	3
Вспомогательные решения	3
Технические характеристики	4
Описание монитора (передняя панель)	5
Руководство по установке	7
Меры предосторожности	7
Схема	8
Схема 1 (1 монитор, 1 дверной звонок)	8
Схема 2 (2 монитора, 2 дверных звонка, 2~8 камер видеонаблюдения)	8
Схема (2 монитора, 2 дверных звонка, 2 камеры видеонаблюдения)	10
Установка одного монитора и дверного звонка	11
Инструкция по установке	11
Технические характеристики кабеля	12
Руководство по эксплуатации	13
Основные операции	13
Работа с сенсорным экраном	14
а) Типы действий	14
Терминал	17
Работа с главным меню	17
Параметры	22
Некоторые параметры захвата изображений, записи видео и функции цифрового видеорежистратора.	22
Как оставить сообщение с дверного звонка?	24
Как изменить приветствие для автоответчика?	24

КОМНАТНЫЙ МОНИТОР

Характеристики

- Жидкокристаллический TFT-дисплей диагональю 7"
- Сенсорная панель
- Микротелефонная трубка
- Крепление на стену
- Встроенный блок питания

Основные функции

- Захват более 64 изображений во внутреннюю flash-память
- Поддержка внутренней связи между комнатами
- Поддержка перевода звонка в дверь на другие комнатные мониторы
- Поддержка широковещательного сообщения на другие комнатные мониторы
- Поддержка автоматического захвата изображений с дверного звонка

Дополнительные функции

- Поддержка карт SD (не обязательно)
- Поддержка функции цифрового видеорежистратора с записью на карту SD
- Поддержка сохранения изображений, видео и звука на карту SD
- Поддержка записи видео и звука с дверного звонка на карту SD
- Поддержка функции автоответчика
- Поддержка мультимедиа и функции фоторамки
- Поддержка изменения фонового изображения

Вспомогательные решения

- Решение 1: 2 дверных звонка + 4 монитора + 2 камеры видеонаблюдения
 - Решение 2: 1 дверной звонок + 4 монитора + 3 камеры видеонаблюдения
- Примечание: каждый монитор позволяет добавить две дополнительные камеры видеонаблюдения.

Технические характеристики

Экран	Цифровой TFT-дисплей с диагональю 7"
Разрешение	>480 строк
Подключение/длина	4 провода/100 м
Источник питания	Переменный ток, 110-240 В / 50-60 Гц
Сопrotивление звукового входа	300 Ом
Сопrotивление видеовхода	75 Ом
Видеосигнал	NTSC / PAL
Внешняя карта памяти SD	До 32 Гб
Диапазон рабочих температур	-10° С — +60° С
Габариты	285 * 140 * 46 мм

Описание монитора (передняя панель)

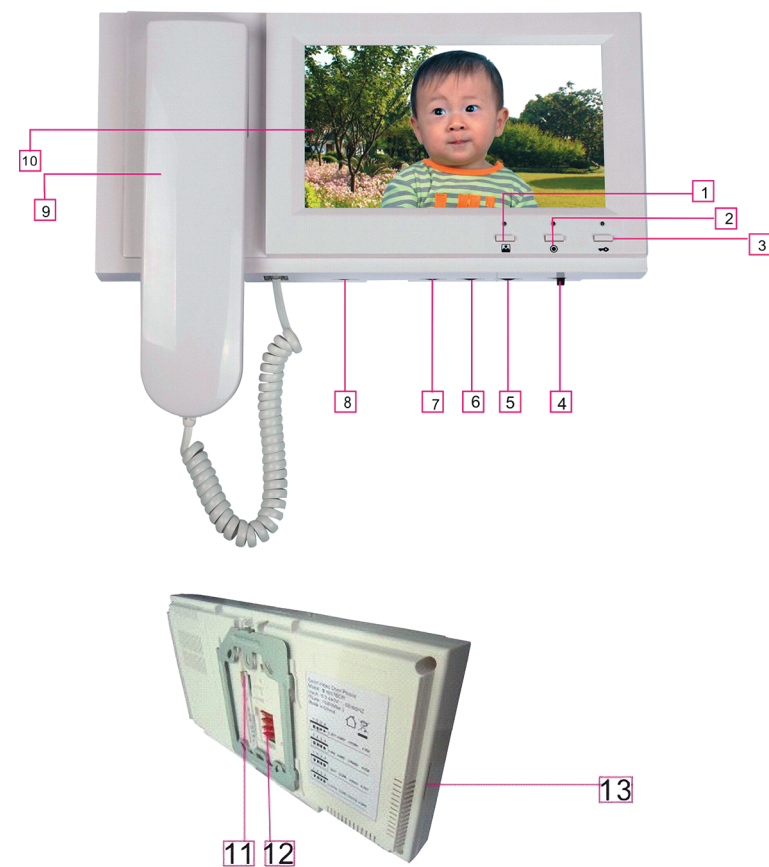

- | | |
|------------------------------------|---------------------------------------------------------------|
| 1. Кнопка ответа/просмотра | 8. Ручка регулировки громкости |
| 2. Кнопка перевода звонка | 9. Трубка |
| 3. Кнопка открывания двери | 10. Цифровой жидкокристаллический TFT-дисплей с диагональю 7" |
| 4. Кнопка включения и выключения | 11. Кабель питания |
| 5. Ручка регулировки цветности | 12. Клеммы |
| 6. Ручка регулировки контрастности | 13. Разъем для карты SD |
| 7. Ручка регулировки яркости | |

РУКОВОДСТВО ПО УСТАНОВКЕ

Меры предосторожности

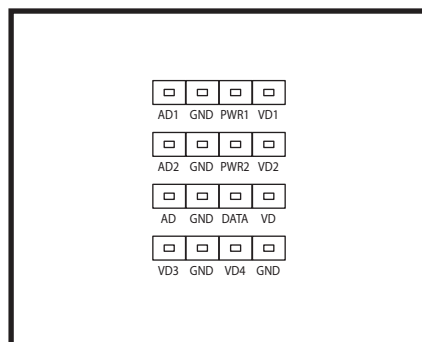

Блок
дверного
звонка 1

VD1: Видео
PWR1: Питание
GND: Земля
AD1: Звук



Блок
дверного
звонка 2

VD2: Видео
PWR2: Питание
GND: Земля
AD2: Звук



Блок
подключения
к другим
мониторам

VD: Видео
Data: Данные
GND: Земля
AD: Звук



Блок для
камер видео-
наблюдения

GND: Земля
VD4: Камера видеонаблюдения 2
GND: Земля
VD3: Камера видеонаблюдения 1



ВНИМАНИЕ!

Риск поражения электрическим током,
не открывать!



Этот монитор оборудован встроенным блоком питания (110 – 220 В).
Для снижения риска поражения электрическим током
не открывайте крышку (заднюю).

Разъяснение графических обозначений:



Знак с молнией в равностороннем треугольнике призван предупредить пользователя о наличии незащищенных опасных напряжений внутри корпуса продукта, которые достаточно велики, чтобы составлять угрозу поражения человека электрическим током.



Восклицательный знак в равностороннем треугольнике призван предупредить пользователя о наличии важной информации в руководстве по эксплуатации и техническому обслуживанию, сопровождающем устройство.

ОСТОРОЖНО:
ВО ИЗБЕЖАНИЕ ВОЗНИКНОВЕНИЯ ПОЖАРА
ИЛИ ПОРАЖЕНИЯ ЭЛЕКТРИЧЕСКИМ ТОКОМ,
НЕ ДОПУСКАЙТЕ ВОЗДЕЙСТВИЯ ДОЖДЯ
ИЛИ ВЛАГИ НА УСТРОЙСТВО

СХЕМА

Схема 1 (1 монитор, 1 дверной звонок)



Схема 2 (2 монитора, 2 дверных звонка, 2~8 камер видеонаблюдения)

Каждое устройство может контролировать только 2 подключенные к нему камеры.



Схема (2 монитора, 2 дверных звонка, 2 камеры видеонаблюдения)

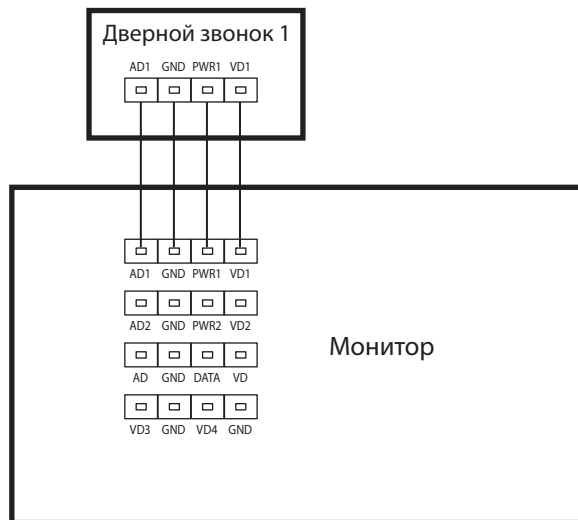

Если 2 камеры видеонаблюдения подключены ко всем мониторам, как показано пунктирной линией, то их могут контролировать все устройства.

Установка одного монитора и дверного звонка

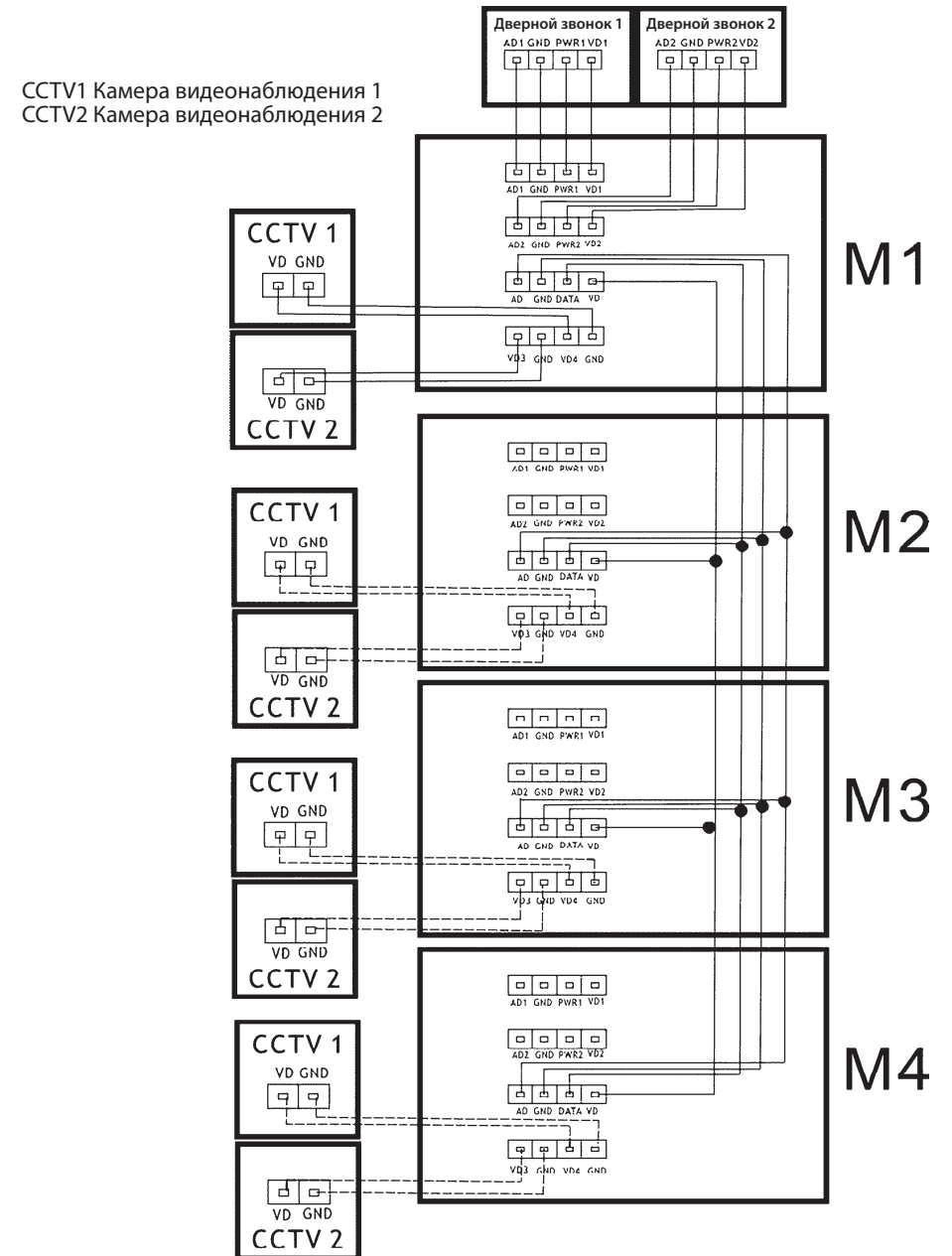
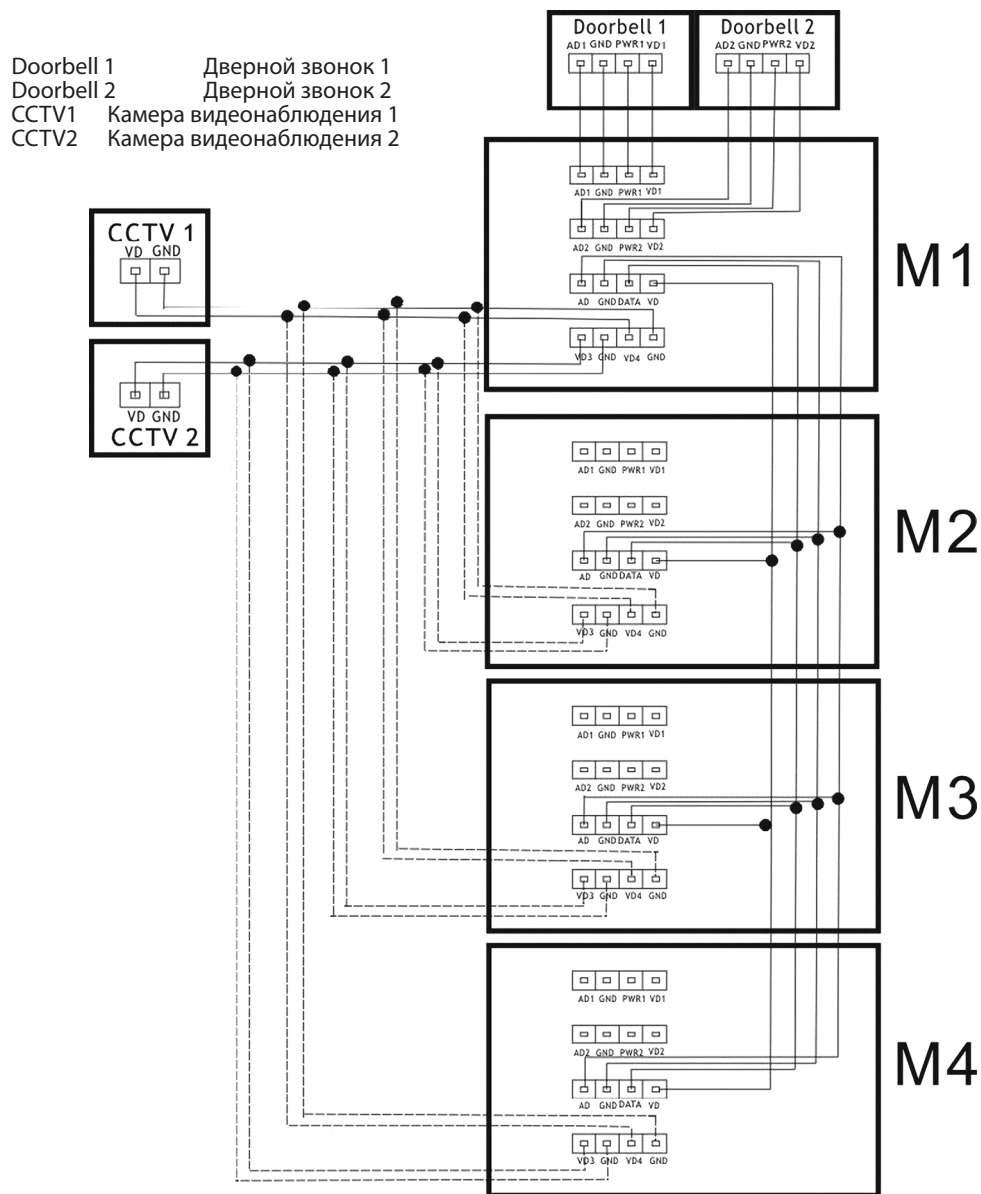
Инструкция по установке

Обратитесь к схеме подключения выбранной вами системы и убедитесь, что используете подходящий кабель.

Определение положения и высоты монитора:

- рекомендуется выполнять установку на уровне 1,5-1,6 метра;
- рекомендуемое расстояние между комнатным монитором и дверным звонком должно составлять не менее 350 мм.

Отключите соединительный разъем от задней стенки монитора.

Убедитесь, что источник питания не подключен.

Подключите кабели в соответствии со схемой.

Снимите верхнюю и нижнюю крышки для определения точек крепления.

Закрепите монитор на кронштейне.

Подключите питание после установки дверного звонка.

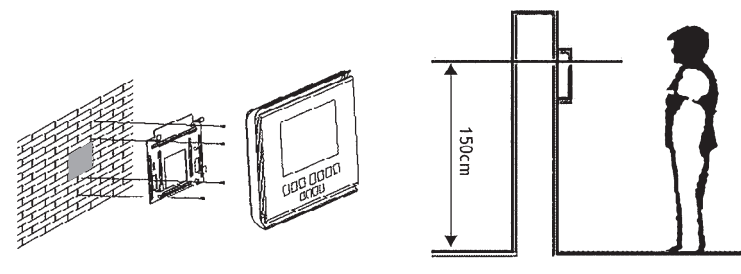

Выберите наиболее подходящее положение дверного звонка, избегайте попадания на камеру прямого солнечного света, теней от окружающих предметов, а также дождя.

Определите высоту установки: рекомендуется устанавливать его на высоте 1,5-1,6 метра.

Проведите кабель под монтажной пластиной дверного звонка.

Подключите кабель к системе в соответствии со схемой.

Установите дверной звонок на монтажной пластине и зафиксируйте его винтами.

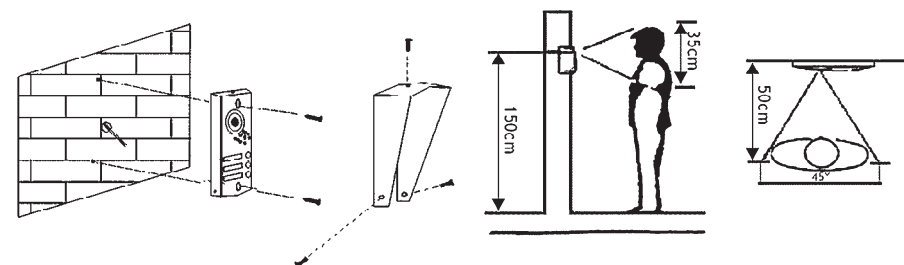

Технические характеристики кабеля

Технические характеристики кабеля для передачи сигнала от монитора должны быть следующими:

- Расстояние между монитором и дверным звонком меньше 30 метров – экранированный кабель 4x0,5мм²;

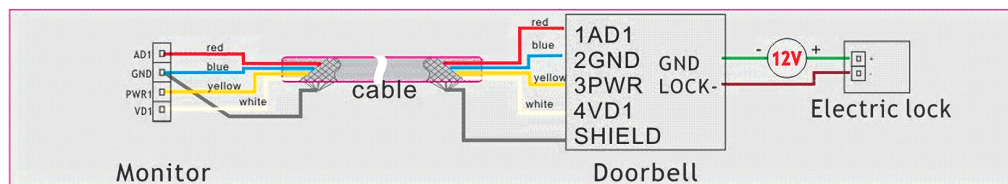

- Расстояние превышает 30 метров, в таком случае следует выбирать коаксиальный кабель SYV-75-3 для видео с дополнительным экранированным кабелем 2x0,5 мм², или профессиональный кабель SYV-75-3 + RVVP 2x0,5 (рекомендуется).

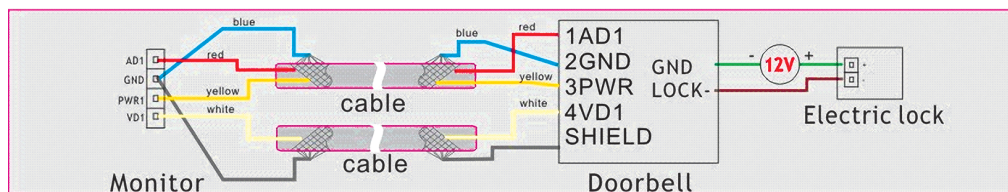

Monitor	Монитор
Cable	Кабель
Doorbell	Дверной звонок
Electric lock	Электрический замок
Red	Красный
Blue	Синий
Yellow	Желтый
White	Белый
Shield	Экран
AD1	Звук 1
GND	Земля
PWR	Питание
VD1	Видео 1
Lock-	Замок-
12V	12 В

Руководство по эксплуатации

Основные операции

a) Устройство имеет три кнопки

b)  **Кнопка ответа**

- В режиме ожидания или контроля нажмите эту кнопку для перехода в режим контроля или переключения между каналами.
- В интерфейсе мультимедиа и системных настроек кнопка  используется для выбора или регулировки (вверх или уменьшение).

c)  **Кнопка интеркома/перевода звонка**

- В режиме ожидания или ответа нажатие на эту кнопку переводит систему в режим перевода звонка.
- В интерфейсе мультимедиа и системных настроек используется для выбора или регулировки (вниз или увеличение).

d)  **Кнопка открывания двери**

- В режиме ответа или мониторинга нажатие кнопки открывает дверь
- Длительное нажатие  в режиме ожидания открывает системные настройки.
- Длительное нажатие в режиме отображения экрана загрузки открывает расширенные настройки.
- Если на вставленной карте SD имеется файл обновления, длительное нажатие откроет интерфейс обновления.
- В интерфейсе мультимедиа и системных настроек используется для возврата в предыдущее меню. Последующие нажатия будут последовательно переводить на более высокие уровни меню.

РАБОТА С СЕНСОРНЫМ ЭКРАНОМ

а) Типы действий

- i. Система поддерживает пять видов действий:
- ii.
 1. Нажатие: выбор, ввод, отображение меню;
 2. Сдвиг влево: возврат, следующая страница (в режиме мультимедиа);
 3. Сдвиг вправо: следующая страница (в режиме мультимедиа), отображение меню (сдвиг необходимо выполнить в нижней трети экрана в режиме мультимедиа);
 4. Сдвиг вверх: следующая страница;
 5. Сдвиг вниз: предыдущая страница.
- iii. Сдвиг влево в нижней части экрана возвращает в предыдущее меню из любого интерфейса системы.
 1. Примечание:
 - а) Нажатие на экран в режиме просмотра изображений и видео открывает меню.
 - б) Сдвиг влево во всех остальных интерфейсах (кроме интерфейса мультимедиа) также можно использовать для возврата в предыдущее меню, но для этого проводить нужно в нижней части экрана.
- iv. В режиме мультимедиа сдвиг вправо в нижней части экрана откроет соответствующее меню:



4. Возврат; Последнее видео; Замедлить воспроизведение; Воспроизведение/пауза; Ускорить воспроизведение; Уменьшить громкость; Увеличить громкость; Следующее видео



5. Возврат; Последнее видео; Замедлить воспроизведение; Воспроизведение/пауза; Ускорить воспроизведение; Уменьшить громкость; Увеличить громкость; Следующее видео



6. а). Последнее; Воспроизведение/пауза; Уменьшить громкость; Увеличить громкость; Удалить; Следующее



- б). Последнее; Воспроизведение/пауза; Уменьшить громкость; Увеличить громкость; Настройки приветствия для автоответчика; Следующее

- v. В режиме системных настроек нажатие на параметр откроет дополнительное меню

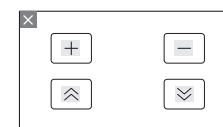

1. Увеличить; Уменьшить; Вверх; Вниз

- vi. В режиме автоответчика или мониторинга меню будет выводиться в правой части экрана. Сдвиг вправо скрывает и показывает меню















- 1.
2. Выше представлены следующие кнопки: Положить трубку, открыть дверь, позвонить/перевести звонок, переключение монитора, переключение изображения между 4:3 и 16:9, захват изображения, запись видео

b) В режиме ожидания нажатие на экран или сдвиг по нему позволяет войти в **главное меню**



В меню мультимедиа 12 кнопок

- | | |
|-------------------------------------------------------------------------------------------------------------------------------------|---------------------------------------------------------------------------------------------------------------------|
|  Просмотр захваченных изображений |  Контроль двери 1 |
|  Просмотр записанного видео |  Контроль двери 2 |
|  Просмотр файлов цифрового видеорегистратора |  Контроль камеры видеонаблюдения |
|  Работа в режиме фоторамки и проигрывание музыки |  Вызов других мониторов |
|  Проверка записанных сообщений |  Запись звукового сообщения |
|  Показывать экран календаря |  Системные настройки |

ТЕРМИНАЛ

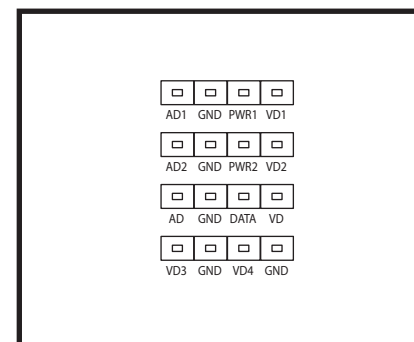



РАБОТА С ГЛАВНЫМ МЕНЮ

№	Параметр	Варианты	Примечание
1.1	CHIME TIME (длительность звонка)	10S/15S/20S/25S/30S/35S/40S/45S/50S/55S/60S/65S/70S/75S/80S/85S/90S/95S/100S	Длительность звонка
1.2	CHIME TYPE SETTING (Задание типа звонка)	DOOR1 CHIME TYPE (Тип звонка двери 1)	8 типов звонков: от 00 до 07
		DOOR2 CHIME TYPE (Тип звонка двери 2)	
		INTERCOM CHIME TYPE (Тип звонка интеркома)	
		RINGE TONE REPEAT (Повторение звонка)	В случае, если опция отмечена знаком <input checked="" type="checkbox"/>
1.3	AUTO CAPTURE QUANTITY (Количество кадров автозахвата)	DISABLE (отключить) <input type="checkbox"/>	Не захватывать изображения автоматически
		1	Автоматически захватывать 1 изображение, когда кто-то нажимает на дверной звонок.

		2	Автоматически захватывать 2 изображения, когда кто-то нажимает на дверной звонок.
		3	Автоматически захватывать 3 изображения, когда кто-то нажимает на дверной звонок.
1.4	COPY FILE TO SD CARD (Копировать файл на карту SD)	CANCEL (отмена)	
		COPY (копировать)	
1.5	DVR SETTING (параметры цифрового видеорегистратора)	DVR ENABLE (Цифровой видеорегистратор включен)	
		BEGIN TIME (время начала)	Время начала работы видеорегистратора
		END TIME (время окончания)	Время окончания работы видеорегистратора
		FRAME RATE (частота кадров)	
		RESOLUTION (разрешение)	
		RECORD LOCATION (место записи)	
1.51	DVR ENABLE (Цифровой видеорегистратор включен)	<input checked="" type="checkbox"/>	Видеорегистратор начнет работать во время, указанное в поле BEGIN TIME
		<input type="checkbox"/>	
1.52	MOTION DETECTION SENSITIVITY (чувствительность датчика движения)	<input type="checkbox"/>	Датчик движения отключен
		LOW (низкая)	Чувствительность датчика движения
		NORMAL (обычная)	
		HIGH (высокая)	
1.53	BEGIN TIME (время начала)	HOUR:MINUTER (часы:минуты)	
1.54	END TIME (время окончания)	HOUR:MINUTER (часы:минуты)	
1.55	FRAME RATE (частота кадров)	1/2/5/10 FRAME/S (кадра в секунду)	Зависит от емкости карты SD.
1.56	RESOLUTION (разрешение)	320*240	Зависит от емкости карты SD.
		640*480	

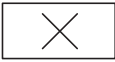
1.57	RECORD LOCATION (место записи)	DOOR1 (Дверь 1)	Запись с камеры двери 1.
		DOOR2 (дверь 2, не обязательно)	Запись с камеры двери 2. (Доступно только в том случае, если дверной звонок 2 подключен, а порт 2 установлен в состояние Door2.)
		CCTV1 (камера видеонаблюдения 1, не обязательно)	Регистрация видео с камеры видеонаблюдения 1 (камера должна быть подключена)
		CCTV2 (камера видеонаблюдения 2, не обязательно)	Регистрация видео с камеры видеонаблюдения 2 (камера должна быть подключена)
1.58	SCREEN SAVER TIME (время отключения экрана)	NEVER/05/10/15/20/25/30/35/40/45/50/55/60 MIN (Никогда /05/10/15/20/25/30/35/40/45/50/55/60 минут)	По истечении указанного времени экран будет отключен.
1.6	AUTO LEAVING MESSAGE (сообщение автоответчика)	<input checked="" type="checkbox"/>	Система попросит посетителя оставить сообщение, если никто не ответит по истечении времени звонка.
		<input type="checkbox"/>	Система выключится, если никто не ответит по истечении времени звонка.
1.7	DEVICE ADDRESS (адрес устройства)	ROOM1/2/3/4 (комната 1/2/3/4)	Параметр будет гореть красным, если двум мониторам назначен один адрес.
1.8	PORT2 STATE (состояние порта 2)	DOOR2 (Дверь 2)	
		CCTV3 (камера видеонаблюдения 3)	
1.9	SYSTEM TIME SETTING (Настройки времени системы)	DATE: YEAR-MONTH-DAY (Дата: год-месяц-день)	
		TIME: HOUR:MINUTER:SECOND (Время: часы:минуты:секунды)	
2.0	ALARM CLOCK SETTING (Настройки будильника)	ALARM CLOCK 1 (будильник 1)	1. Каждый будильник настраивается отдельно 2. По наступлению времени, он будет звонить каждые 50 секунд, пока не будет выключен
		ALARM CLOCK 2 (будильник 2)	
		ALARM CLOCK 3 (будильник 3)	
		ALARM CLOCK 4 (будильник 4)	

		ALARM CLOCK 5 (будильник 5)	
		ALARM CLOCK 6 (будильник 6)	
		ALARM CLOCK CHIME TYPE (Тип звонка будильника)	8 типов звонков: от 00 до 07.
2.01	CLOCK1 SETTING (параметры таймера 1)	STATE (Состояние)	
		CYCLE TYPE (тип цикла)	Доступно 4 типа.
		WEEK SELECT (выбор недели)	Доступно только при выборе типа недели.
		TIME (Время)	
		DATE (Дата)	
2.01 1	STATE (Состояние)		
			Будильник будет срабатывать в установленное время.
2.01 2	CYCLE TYPE (тип цикла)	SINGLE (Один раз)	Будильник сработает один раз в установленное время.
		WEEK (Неделя)	Будильник будет срабатывать в выбранные дни каждую неделю.
		MONTH (Месяц)	Будильник будет срабатывать в выбранные дни каждого месяца.
		YEAR (Год)	Будильник будет срабатывать в выбранные дни каждого года.
2.01 3	WEEK SELECT (выбор недели)	SUNDAY (Воскресенье)	Для создания нужной вам группы дней вы можете включить или выключить любой из дней недели.
		MONDAY (Понедельник)	
		TUESDAY (Вторник)	
		WEDNESDAY (Среда)	
		THURSDAY (Четверг)	
		FRIDAY (Пятница)	
		SATURDAY (Суббота)	
2.01 4	TIME (Время)	HOUR:MINUTER (часы:минуты)	
2.01 5	DATE (Дата)	YEAR-MONTH-DAY (Дата: год-месяц-день)	1. При установке типа SINGLE (Один раз), доступны все поля – год, месяц, день.

	DATE (Дата)	YEAR-MONTH-DAY (Дата: год-месяц-день)	2. При установке типа WEEK (Неделя), доступны все поля. 3. При установке типа MONTH (Месяц), будет доступно только поле дня. 4. При установке типа YEAR (Год), будет доступно только поле дня и месяца.
2.1	SYSTEM FORMAT (Форматирование системы)	FORMAT FLASH (Форматирование памяти)	
		FORMAT SD CARD (Форматирование карты SD)	
2.2	PROGRAM VERSION (Версия программы)	2.91	
2.3	BACKGROUND IMAGE SETTING (выбор фонового изображения)	PICTURE1/ COLOR1/2/3/4/5/6/7 (Изображение 1; цвет 1/2/3/4/5/6/7)	
2.4	CALIBRATE THE TOUCH SCREEN (калибровка сенсорного экрана)		В интерфейсе сенсорного экрана нажмите сначала на крестик в верхнем левом углу, затем на крестик в нижнем правом углу, после чего калибровка будет завершена
2.5	RESTORE DEFAULT (Восстановить параметры по умолчанию)	CANCEL (Отмена)	
		RESTORE (Восстановить)	Эта операция восстановит заводские настройки системы.
2.6	LANGUAGE (Язык)	ENGLISH/RUSSIAN/ PERSIAN/GERMAN (Английский/русский/ персидский/немецкий)	

ПАРАМЕТРЫ

Некоторые параметры захвата изображений, записи видео и функции цифрового видеорежистратора.

1. Функция захвата изображения

Некоторые параметры захвата изображений, записи видео и функции цифрового видеорежистратора.

1. Функция захвата изображения

Место хранения	Разрешение	Количество изображений
Внутренняя память	320*240	Более 60
Внешняя карта SD	640*480	Зависит от емкости карты SD.

2. Функция записи видео

Емкость карты SD	Разрешение	Количество кадров в секунду
1 ГБ	320*240	2
2 ГБ	320*240	5
4 ГБ	320*240	10
8 ГБ и больше	640*480	10

3. Функция цифрового видеорежистратора

Емкость карты SD	Разрешение	Количество кадров в секунду	Длительность непрерывной записи
Меньше 2 ГБ	Функция цифрового видеорежистратора недоступна		
2 ГБ	320*240	1	Более 24 часов
4 ГБ	320*240	1, 2, 5	При установке количества кадров 1, более 48 часов.
8 ГБ	320*240	1, 2, 5, 10	При установке количества кадров 1, более 96 часов.
16 ГБ и больше	320*240 или 640*480	1, 2, 5, 10	При установке количества кадров 1, более 192 часов.

Время регистрации может отличаться в зависимости от записываемого содержимого. (В худшем случае на карту 2 ГБ можно записывать изображения с разрешением 320*240 и частотой 1 кадр в секунду на протяжении 28 часов. В лучшем случае время записи может превышать 72 часа.)

Параметры времени

Параметры	Время и примечание
Максимальная длительность сеанса контроля	8 часов
Максимальная длительность сеанса контроля наружного звонка	2 минуты
Максимальная длительность просмотра камер видеонаблюдения	8 часов
Максимальная длительность ответа на звонок посетителя	1 минута
Просмотр изображений	Экран будет отключаться, если в течение 10 минут с ним не совершалось никаких действий.
Просмотр календаря и времени	Экран не будет отключаться автоматически.
Максимальная длительность записи звука в ручном режиме	10 минут
Максимальная длительность записи видео в ручном режиме	10 минут
Время автоматического обновления при просмотре изображений	5 секунд
Длительность будильника	10 секунд
Интервал повторения будильника	1 минута
Время автоматического отключения системы при отсутствии операций	1 минута
Время автоматического отключения звонка посетителя от звонка	1 минута
Минимальное время звонка	10 секунд
Время включения функции видеорежистратора из ждущего режима	10 секунд
Время включения функции видеорежистратора из режима отображения календаря и времени	2 минуты

Если пользователь записывает приветствие системы на своем языке и копирует на карту SD, предполагается, что файл будет меньше 400 КБ (время записи менее 20 секунд), в противном случае файл будет удален при форматировании карты SD.

КАК ОСТАВИТЬ СООБЩЕНИЕ С ДВЕРНОГО ЗВОНКА?

Эта модель предоставляет пользователям возможность оставить сообщение, когда никого нет дома.

1. Перейдите в настройки системы и переведите функцию автоответчика (AUTO LEAVING MESSAGE) в режим «включено». Выполняется это следующим образом:

Зайдите в меню . Перейдите к строке AUTO LEAVING MESSAGE (сообщение

автоответчика) и измените её на .

2. Когда посетитель нажимает звонок, а ответить некому, по истечении времени звонка, голос сообщит «Привет, сейчас никого нет дома, оставьте ваше сообщение после звукового сигнала». После этого у посетителя есть 30 секунд, чтобы оставить сообщение. На мониторе будет показано слово RECORDING (Идет запись). Спустя 20 секунд ещё одно голосовое сообщение оповестит посетителя «Запись закончена, спасибо», а экране монитора будет показана фраза RECORDING IS OVER (запись окончена).

КАК ИЗМЕНИТЬ ПРИВЕТСТВИЕ ДЛЯ АВТООТВЕТЧИКА?

Хозяева могут записать собственное приветствие для автоответчика двумя способами:

Первый метод:

Перейдите в пункт  менеджера мультимедиа и запишите звуковое сообщение.

Вернитесь в менеджер мультимедиа и нажмите кнопку  для входа в папку, выберите записанный файл и проведите вправо по нижней части экрана. Появится следующее меню:



Нажмите на кнопку  для входа в меню настройки приветствия. Измените тип приветствия (TONE TYPE) на пользовательское (USER TONE), после чего проведите вверх по экрану для указания опции типа воспроизведения (PLAY TYPE) – приветствие (BEGINNINGTONE), затем проведите ещё раз к строке «Громкость приветствия» (ATTENTION TONE VOLUME) для изменения громкости. И, наконец, нажмите «Запомнить» (ACT) для подтверждения настроек.

Теперь будет проигрываться записанное вами приветствие.

Для установки конечного сообщения необходимо выполнить те же операции.

Второй метод:

Запись приветственных сообщений с помощью компьютера. Запишите 2 звуковых файла в формате mp3 и задайте им имя Beginningtone.mp3 (сообщает посетителям, что хозяина нет дома и нужно оставить сообщение), и Endingtone.mp3 (благодарит пользователя за оставленное сообщение). Вставьте карту SD в компьютер, создайте новую папку на карте SD и присвойте ей имя «Attention Tone». Скопируйте два записанных файла BeginningTone.mp3 и EndingTone.mp3 в эту папку. После этого вставьте карту SD обратно в монитор и перезапустите его, после чего будут проигрываться записанные вами сообщения.

Примечание: Если пользователь записывает приветствие системы на своем языке и копирует на карту SD, предполагается, что файл будет меньше 400 КБ (время записи менее 20 секунд), в противном случае файл будет удален при форматировании карты SD.

КАК ОСТАНОВИТЬ БУДИЛЬНИК?

При установленном будильнике иконка  в левом нижнем углу календаря будет гореть красным, так же красным будут выделены даты календаря, по которым будет срабатывать будильник.

Если будильник отключен, иконка  будет белой.

Когда звонит будильник, в нижней части экрана будет отображаться иконка . Нажатие на эту иконку выключает будильник. Нажатие на экран или сдвиг влево при звонящем будильнике поставит его на паузу, но звонок возобновится через минуту.

Примечание: Нажатие иконки  в календаре позволяет изменять параметры будильника, нажатие на время в правом нижнем углу откроет настройки даты и времени.

КАК ИСПОЛЬЗОВАТЬ ФУНКЦИЮ ЦИФРОВОГО ВИДЕОРЕГИСТРАТОРА?

Функция цифрового видеорежистратора позволяет записывать видео с дверного звонка или камеры видеонаблюдения в установленное время.

Подробное описание параметров цифрового видеорежистратора можно найти на страницах 18, 19 и 22.

Примечание:

- 1) Цифровой видеореги­стратор начинает работать в течение 10 секунд после заданного времени начала записи (BEGIN TIME).
- 2) В случае, если чувствительность датчика движения (MOTION DETECTION SENSITIVITY) установлена на уровень низкий/нормальный/высокий (LOW/NORMAL/HIGH), система будет записывать только обнаруженное движение, а также интервал 10 минут после этого, после чего запись будет остановлена до обнаружения следующего движения.
- 3) В режиме цифрового видеореги­стратора фиксируется только видео, звук не записывается.
- 4) Функция цифрового видеореги­стратора не будет работать, если емкость карты SD меньше 2 Гб, на карте 2 Гб она может работать только с частотой 1 кадр в секунду с разрешением 320*240. Для получения большего времени записи и других возможностей, обратитесь к странице 22 и 23.
- 5) Для нормальной работы цифрового видеореги­стратора рекомендуется использовать карту SD объемом не менее 8 Гб.
- 6) Для получения качественного видео настоятельно рекомендуем задавать разрешение 640*480.